

TERMÉKKATALÓGUS

ÚJ TERMÉKEK
SZÍNEK

LEGYEN A TÉRKŐ VALÓBAN AZ UDVAR DÍSZE!



Külföldön már elterjedt gyakorlat, hogy a térkövezéskor a kiválasztott termék nem önmagában, hanem eltérő színű vagy típusú térkövekből álló díszítősorral lezárva kerül beépítésre. Ezek a díszítősorok megtörik a burkolt felület egyhangúságát, látványosabbá, elegánsabbá teszik a teret, ráadásul választásukkal a térkövezés nem tart tovább és nem is költségesebb. Honlapunkon elérhetőek olyan dekoratív burkolattervek, melyekhez díszítőköveket is használunk. A kiválasztott kombinációra, a térkövezni kívánt terület néhány paraméterének megadásával, rögtön egyedi kalkuláció is készíthető, anyagszükséglet összesítővel.



a TérkőDekor programot keresse weboldalunkon:
barabasteglako.hu/terko-kalkulator

ANTIKOLT BLOKKELEM

méret: 40x20 cm

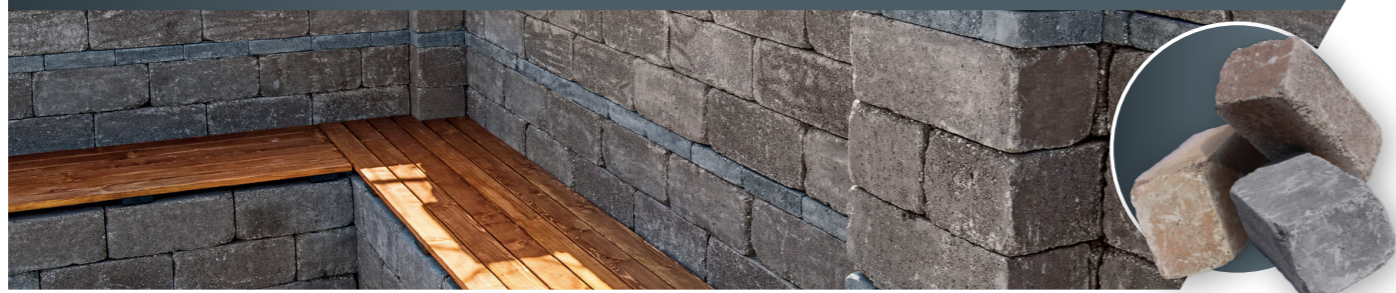
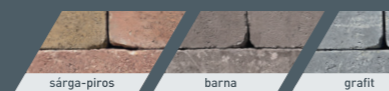

vastagság	me.	db/m ²	m ² /sor	db/sor	kg/sor	sor/raklap	m ² /raklap	db/raklap	raklap	bruttó kg/raklap
15 cm	db	12,5	1,2	15	405	4	4,8	60	120x100	1640

sárga-piros, barna, grafit

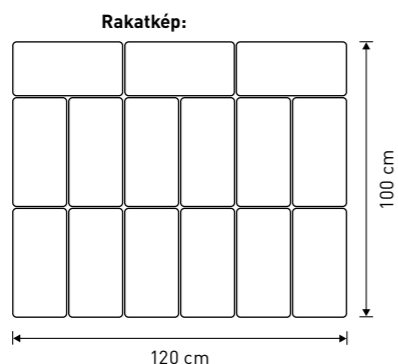
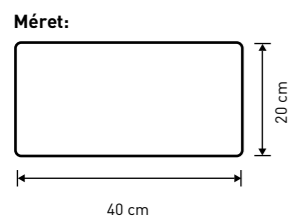

TÉGLAKŐ®

méret: 12x24 cm

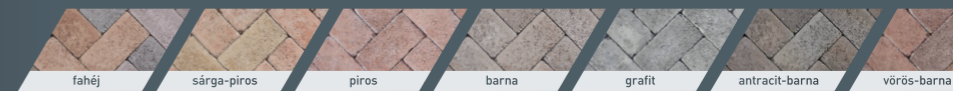

vastagság	me.	db/m ²	m ² /sor	db/sor	kg/sor	sor/raklap	m ² /raklap	db/raklap	raklap	bruttó kg/raklap
5 cm	m ²	34,72	0,864	30	97	15	12,96	450	EUR	1480

fahéj, sárga-piros, piros, barna, grafit, antracit-barna

vastagság	me.	db/m ²	m ² /sor	db/sor	kg/sor	sor/raklap	m ² /raklap	db/raklap	raklap	bruttó kg/raklap
6 cm	m ²	34,72	0,864	30	117	12	10,37	360	EUR	1420

sárga-piros, vörös-barna

vastagság	me.	db/m ²	m ² /sor	db/sor	kg/sor	sor/raklap	m ² /raklap	db/raklap	raklap	bruttó kg/raklap
8 cm	m ²	34,72	0,864	30	156	10	8,64	300	EUR	1585

fahéj, sárga-piros, antracit-barna

Méret:

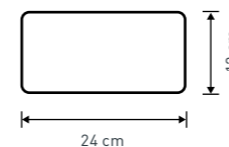

Rakatkép:

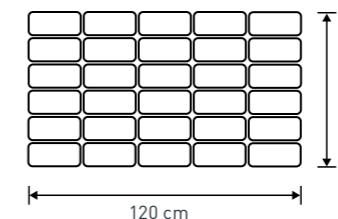

RAKÁSMINTÁK

FÉLTÉGLAKŐ

méret: 5x24 cm / 6x24 cm

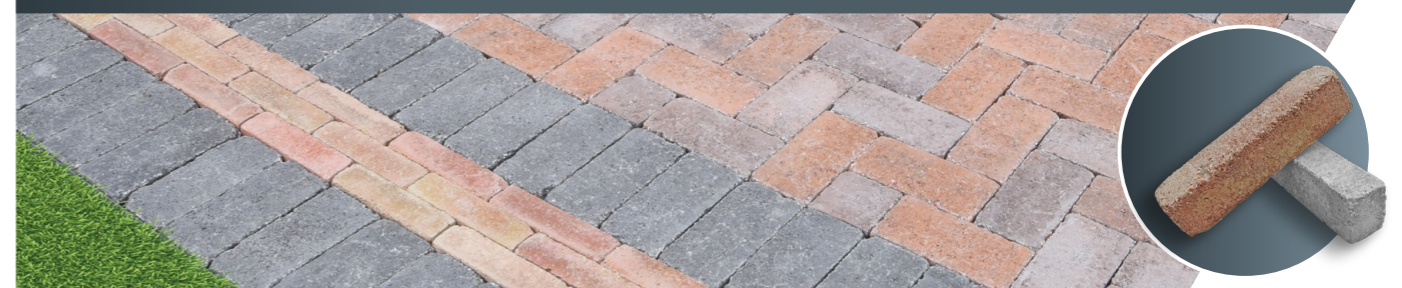

vastagság	me.	db/m ²	m ² /sor	db/sor	kg/sor	sor/raklap	m ² /raklap	db/raklap	raklap	bruttó kg/raklap
5 cm	m ²	69,44	1,095	76	123	10	10,95	760	100x100	1250

sárga-piros, grafit

vastagság	me.	db/m ²	m ² /sor	db/sor	kg/sor	sor/raklap	m ² /raklap	db/raklap	raklap	bruttó kg/raklap
6 cm	m ²	83,33	0,912	76	123	10	9,12	760	100x100	1250

sárga-piros, grafit

Méret:

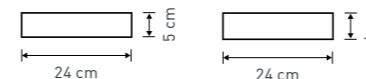

Rakatkép:

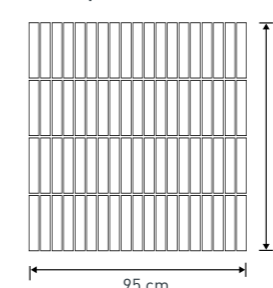

RAKÁSMINTÁK

BADACSONY

méretetek: 11,2x19,1 cm / 15x19,1 cm / 22,5x19,1 cm vegyesen

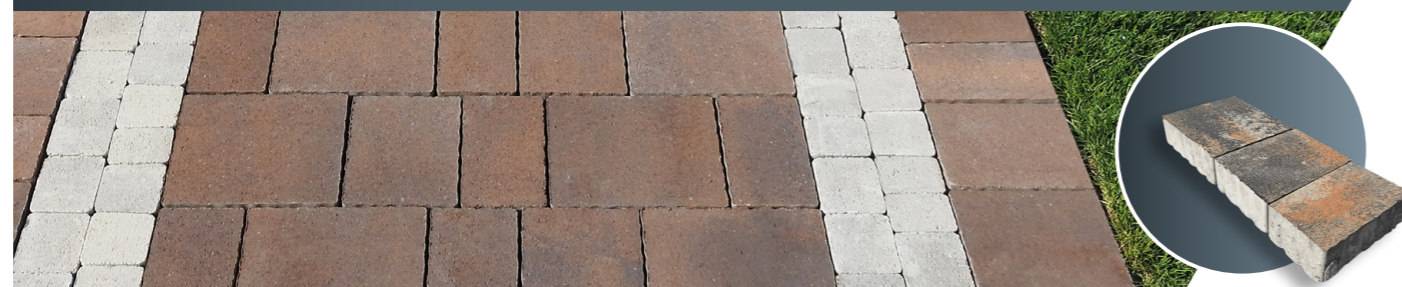

vastagság	me.	db/m ²	m ² /sor	db/sor	kg/sor	sor/raklap	m ² /raklap	db/raklap	raklap	bruttó kg/raklap
6 cm	m ²	-	1,145	37	155	10	11,45	370	120x100	1570

lazac-barna melír, grafit-okker melír, terra-antracit melír, fahéj melír

Méretetek:

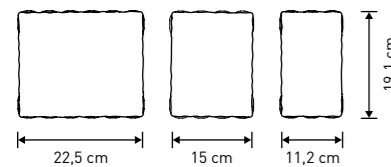

Rakatkép:

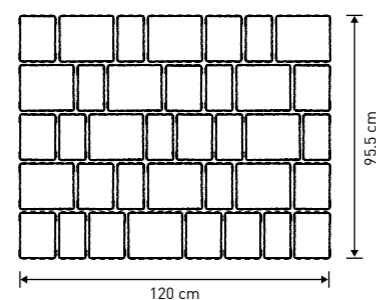

11,2 x 19,1 x 6 cm - 12 db
15 x 19,1 x 6 cm - 13 db
22,5 x 19,1 x 6 cm - 12 db
1 sor = 1,145 m²



RAKÁSMINTÁK

FIGYELEM!
A BADACSONY ELEMEI KÜLÖN-KÜLÖN
NEM RENDELHETŐEK!

SOMLÓ TRIÓ

méretetek: 10x20 cm / 20x20 cm / 30x20 cm vegyesen

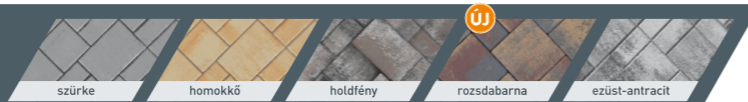

vastagság	me.	db/m ²	m ² /sor	db/sor	kg/sor	sor/raklap	m ² /raklap	db/raklap	raklap	bruttó kg/raklap
6 cm	m ²	-	1,2	32	162	10	12	320	120x100	1640

szürke, homokkő, holdfény, rozsdabarna, ezüst-antracit

Méretetek:

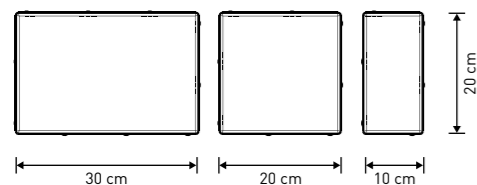

Rakatkép:

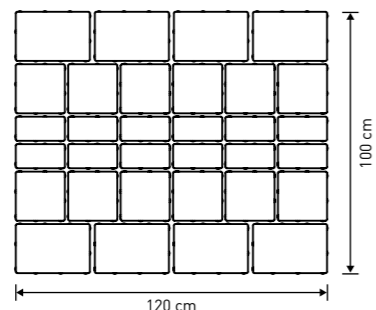

10 x 20 x 6 cm - 12 db
20 x 20 x 6 cm - 12 db
30 x 20 x 6 cm - 8 db
1 sor = 1,2 m²



RAKÁSMINTÁK

FIGYELEM!
A SOMLÓ TRIÓ ELEMEI KÜLÖN-KÜLÖN
NEM RENDELHETŐEK!

VÉRTES

méretetek: 12,5x25 cm / 25x25 cm / 37,5x25 cm vegyesen



vastagság	me.	db/m ²	m ² /sor	db/sor	kg/sor	sor/raklap	m ² /raklap	db/raklap	raklap	bruttó kg/raklap
6 cm	m ²	-	1,125	19	152	10	11,25	190	120x100	1540

mokka-karamell, agyagos homok

Méretetek:

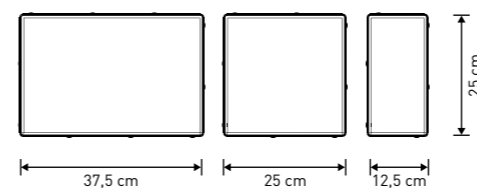

Rakatkép:

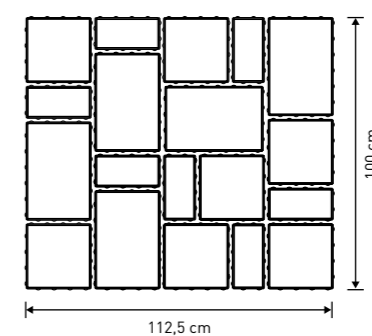

12,5 x 25 x 6 cm - 7 db
25 x 25 x 6 cm - 7 db
37,5 x 25 x 6 cm - 5 db
1 sor = 1,125 m²



RAKÁSMINTÁK

FIGYELEM!
A VÉRTES ELEMEI KÜLÖN-KÜLÖN
NEM RENDELHETŐEK!

ELEGANTE GRÁNITKŐ®

méretetek: 12,5x25 cm / 25x25 cm / 37,5x25 cm vegyesen

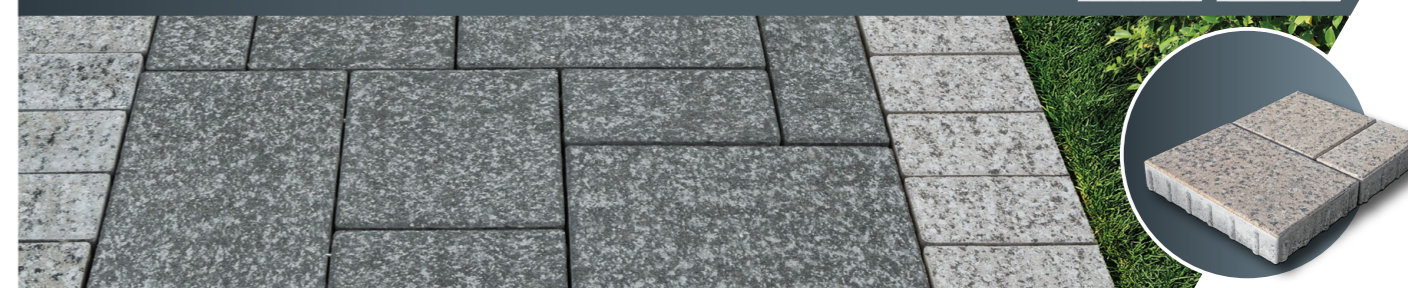

vastagság	me.	db/m ²	m ² /sor	db/sor	kg/sor	sor/raklap	m ² /raklap	db/raklap	raklap	bruttó kg/raklap
6 cm	m ²	-	1,125	19	152	10	11,25	190	120x100	1540

obszián, bézs

Méretetek:

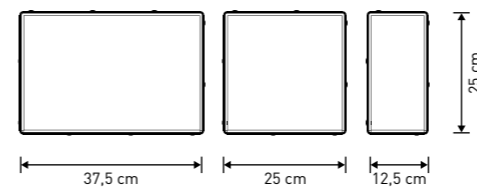

Rakatkép:

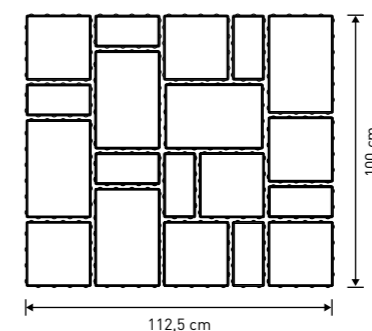

12,5 x 25 x 6 cm - 7 db
25 x 25 x 6 cm - 7 db
37,5 x 25 x 6 cm - 5 db
1 sor = 1,125 m²



RAKÁSMINTÁK

FIGYELEM!
AZ ELEGANTE GRÁNITKŐ® ELEMEI KÜLÖN-KÜLÖN
NEM RENDELHETŐEK!

FUERTE

méret: 30x30 cm / 45x30 cm / 60x30 cm vegyesen



vastagság	me.	db/m ²	m ² /sor	db/sor	kg/sor	sor/raklap	m ² /raklap	db/raklap	raklap	bruttó kg/raklap
6 cm	m ²	-	1,08	8	145,8	10	10,8	80	120x100	1458

bézs gránit, vanília, aranypart, viharfelhő

Méret:

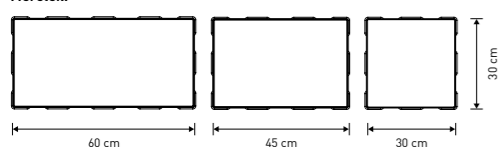

Rakatkép:

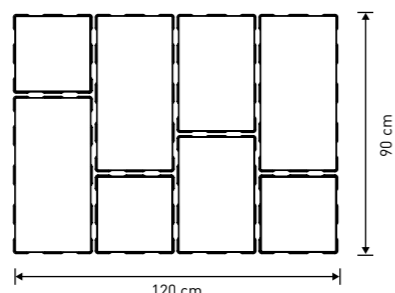

30 x 30 x 6 cm - 3 db
45 x 30 x 6 cm - 2 db
60 x 30 x 6 cm - 3 db
1 sor = 1,08 m²



FIGYELEM!
A FUERTE ELEMEI KÜLÖN-KÜLÖN
NEM RENDELHETŐEK!

GERECSE

méret: 10x20 cm



vastagság	me.	db/m ²	m ² /sor	db/sor	kg/sor	sor/raklap	m ² /raklap	db/raklap	raklap	bruttó kg/raklap
5 cm	m ²	50	1,08	54	121	12	12,96	648	120x100	1452

szürke, fehér, antracit

vastagság	me.	db/m ²	m ² /sor	db/sor	kg/sor	sor/raklap	m ² /raklap	db/raklap	raklap	bruttó kg/raklap
6 cm	m ²	50	1,08	54	146	10	10,8	540	120x100	1480

szürke, fehér, antracit, bézs gránit, grafit melír

vastagság	me.	db/m ²	m ² /sor	db/sor	kg/sor	sor/raklap	m ² /raklap	db/raklap	raklap	bruttó kg/raklap
8 cm	m ²	50	1,08	54	194	8	8,64	432	120x100	1572

szürke

Méret:

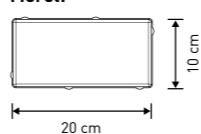

Rakatkép:

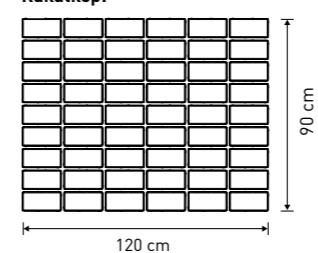

VILLÁNY

méret: 6x8 cm / 9x8 cm / 10x8 cm / 6,4x8 cm / 8x8 cm vegyesen

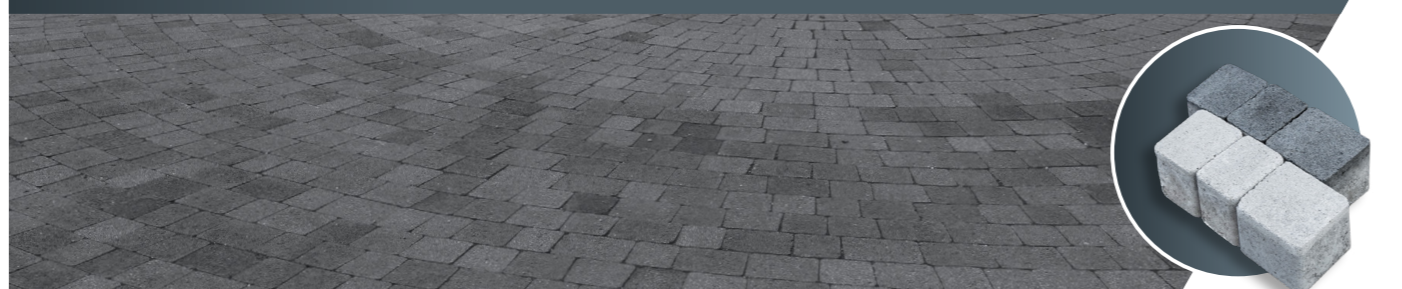

vastagság	me.	db/m ²	m ² /sor	db/sor	kg/sor	sor/raklap	m ² /raklap	db/raklap	raklap	bruttó kg/raklap
6 cm	m ²	-	0,73	117	99	12	8,76	1404	120x100	1208

antracit, fehér

Méret:

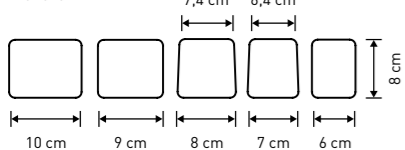

Rakatkép:

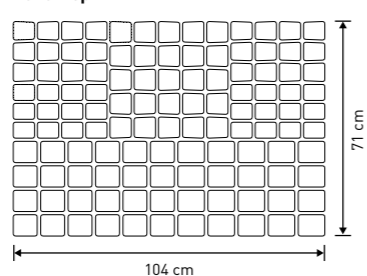

6 x 8 x 6 cm - 24 db
7 / 6,4 x 8 x 6 cm - 24 db
8 / 7,4 x 8 x 6 cm - 25 db
9 x 8 x 6 cm - 24 db
10 x 8 x 6 cm - 20 db
1 sor = 0,73 m²

RÁBA

méret: 10x30 cm

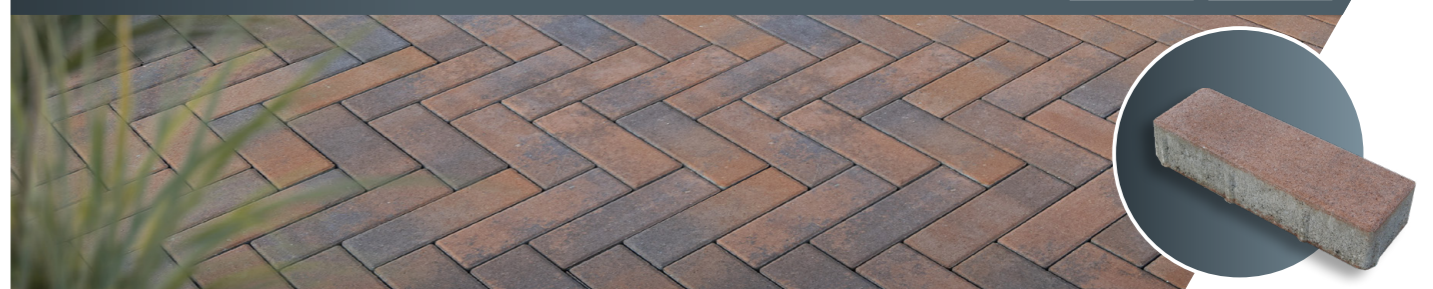

vastagság	me.	db/m ²	m ² /sor	db/sor	kg/sor	sor/raklap	m ² /raklap	db/raklap	raklap	bruttó kg/raklap
6 cm	m ²	33,33	1,08	36	146	10	10,8	360	120x100	1480

szürke, fahéj melír

Méret:

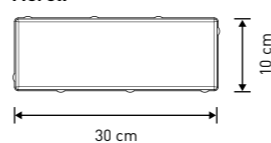

Rakatkép:

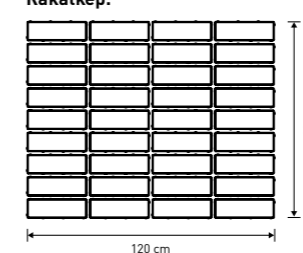

EVEREST

új

méret: 14,5x20 cm

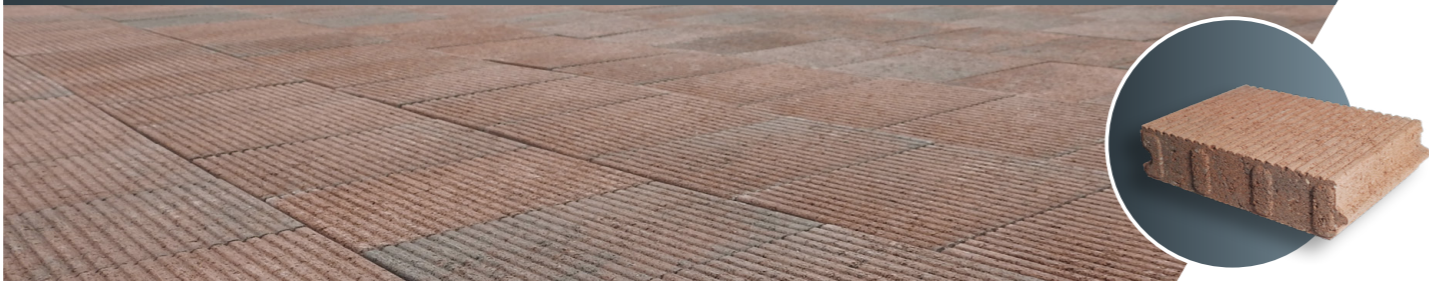

vastagság	me.	db/m ²	m ² /sor	db/sor	kg/sor	sor/raklap	m ² /raklap	db/raklap	raklap	bruttó kg/raklap
5 cm	m ²	34,48	3,045	105	329	5	15,225	525	120x100	1665

szürke, láva, borostyán, terra

Méret:

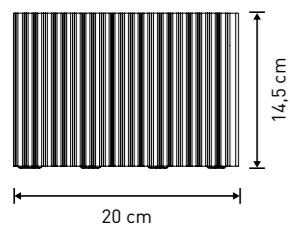

Rakatkép:

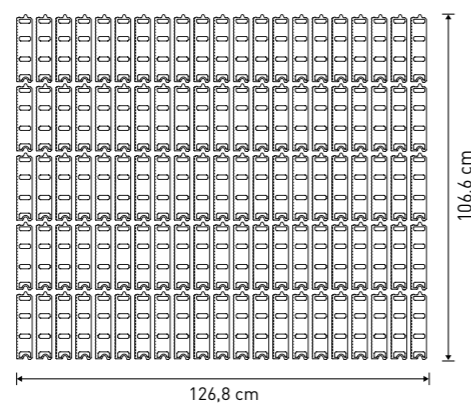

ZENGŐ

méret: 40x40 cm

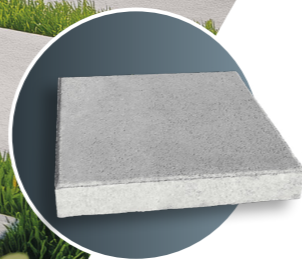
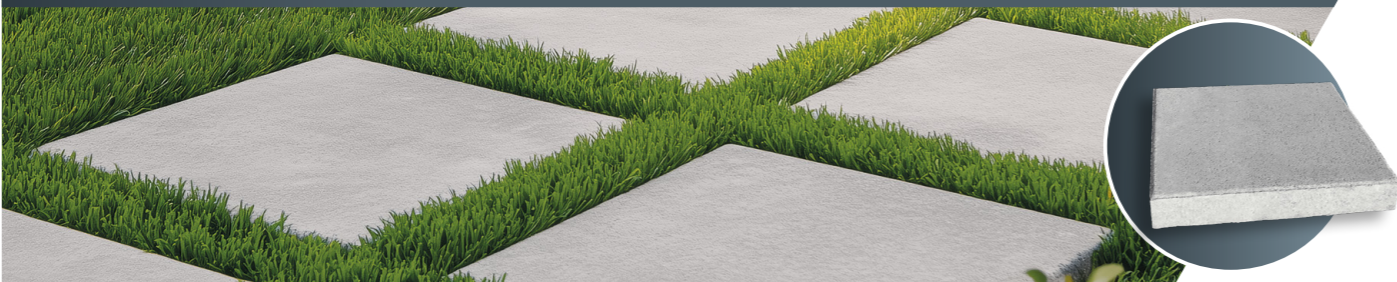

vastagság	me.	db/m ²	m ² /sor	db/sor	kg/sor	sor/raklap	m ² /raklap	db/raklap	raklap	bruttó kg/raklap
6 cm	db	6,25	0,96	6	130	12	11,52	72	120x100	1580

szürke

Méret:

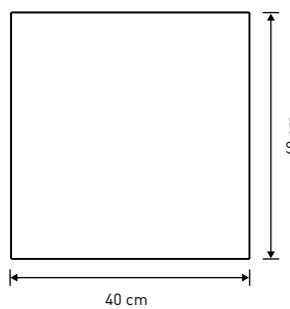

Rakatkép:

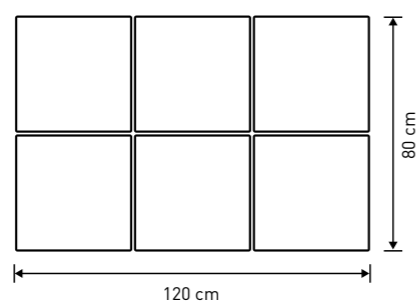

BAKONY

méret: 16,5x20 cm

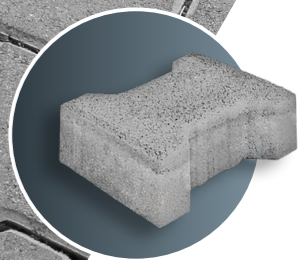
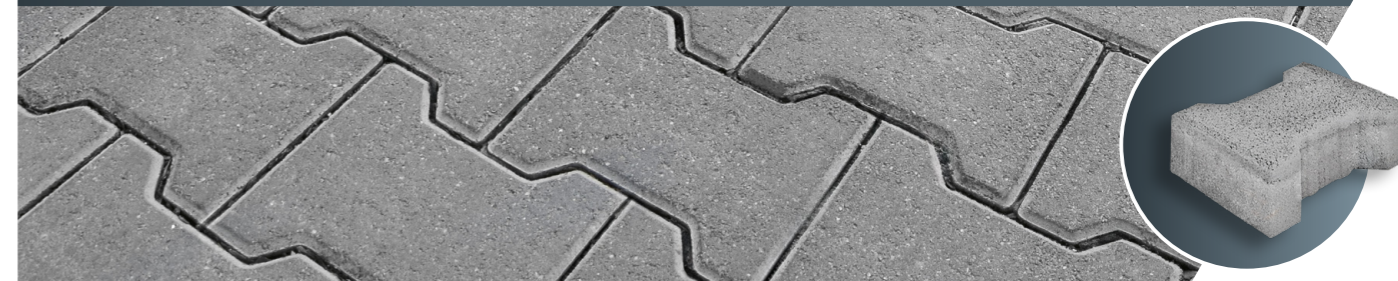

vastagság	me.	db/m ²	m ² /sor	db/sor	kg/sor	sor/raklap	m ² /raklap	db/raklap	raklap	bruttó kg/raklap
8 cm	m ²	35,11	0,94	33	169	8	7,52	264	120x100	1372

szürke

Méret:

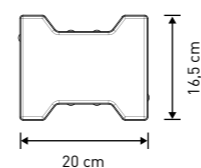

Rakatkép:

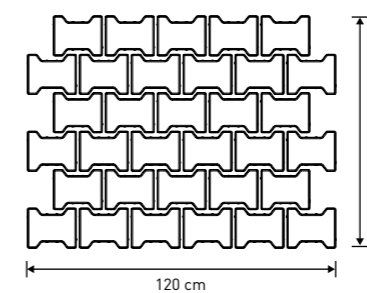

SÉD

méret: 12x24 cm

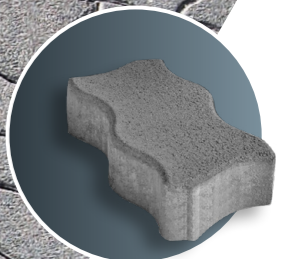
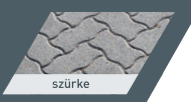

vastagság	me.	db/m ²	m ² /sor	db/sor	kg/sor	sor/raklap	m ² /raklap	db/raklap	raklap	bruttó kg/raklap
6 cm	m ²	35,09	1,14	40	154	10	11,4	400	120x100	1560

szürke

Méret:

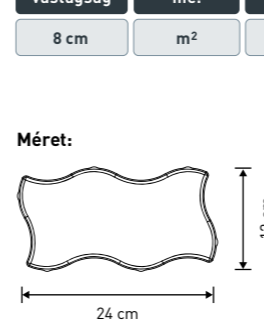

Rakatkép:

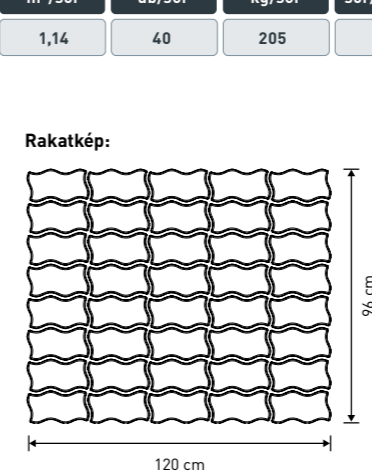

INNOVÁCIÓ A TÉKÖVEZÉSBEN

A Barabas Gyorszegély a beton kerti szegély kiváltására kifejlesztett új technológia, amely a térkövek szélének betonozásmentes megtámasztására szolgál. Felhasználható 5-8 cm vastagságú térkövekhez és kőburkolatokhoz, gyártótól függetlenül, akár 7,5 tonnás, közepes forgalmi terhelésig.

Anyaga 90%-ban újrahasznosított PVC, beépítése környezetbarát, élettartama alatt többször is újra lerakható.

MIÉRT JOBB?



Drasztikusan csökkenti a szegélyépítés idejét, hiszen használatával elmarad a hagyományos kerti szegélyhez kapcsolódó földmunka (alap kiásása), építési idő (szegélyek vágása, rögzítése) és várakozási idő (beton szilárdulása).



A Barabás Gyorszegély egy rendkívül gazdaságos megoldás, hiszen használata egyszerű, segédanyag igénye minimális, beépítési ideje jóval rövidebb, mint a beton kerti szegélynek.



A térkővel egy időben kerül beépítésre, ezért pozíciója a kövek méretéhez igazítható, így az egyenes szakaszokon a térkövek vágási szükséglete akár nullára is csökkenthető.



Egyenes és ívben hajlítható kivitelben készül, ezért bonyolult, egyedi vonalvezetésű szegélyezéshez is kiváló.



Megjelenése diszkrét, gyakorlatilag láthatatlan, mégis rendkívül ellenálló szerkezet.



A Barabás Gyorszegély kézi szerszámmal könnyedén méretre vágható és néhány szeggel rögzíthető.



A térkő felületén átjutó vizet engedi oldalirányban kifolyni, ezáltal csökken a felület mészkivirágzásának és megsüllyedésének kockázata.



Nem szívja el a talajból a nedvességet, így a fű nem ég ki mellette.



Környezetbarát, mivel előállítás és beépítése során jelentős CO₂ kibocsátást takarítunk meg.

MIÉRT ÉRI MEG?

A Barabás Gyorszegély beépítésének összköltsége majdnem fele akkora, mint a beton kerti szegélyé. Ez hogyan lehetséges?

Használatával jelentősen gyorsabb a kivitelezés, mert

- rögzítése betonozás nélkül, méterenként 6 db huzalszeggel történik,
- minimális súlya miatt (kb. 1 kg/méter) drasztikusan csökken a szegély és a beépítéséhez szükséges eszközök, illetve segédanyagok szállítási költsége,
- betonozásmentes technológia lévén, a beépítése kevésbé függ az időjárástól.

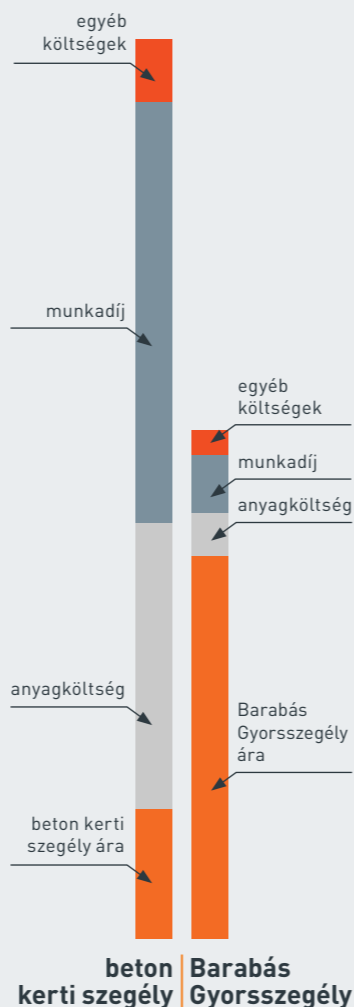
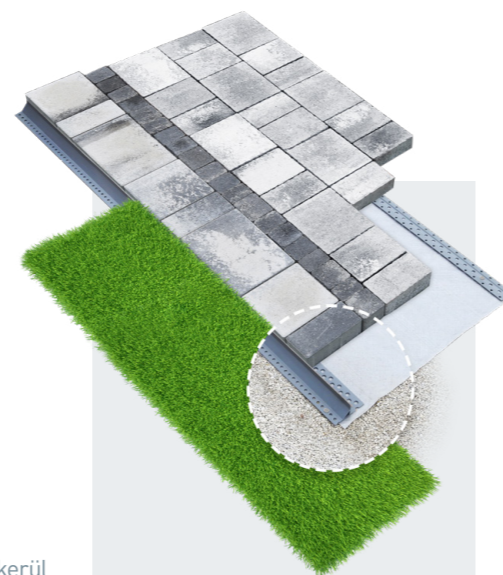

BARABÁS GYORSZEGÉLY

méret: 200 cm



„T” idom magasság*	me.	fm/db	db/kaloda	m/kaloda	kaloda	bruttó kg/kaloda
4,5 cm	db	2	420	840	214x117	920

egyenes, íves

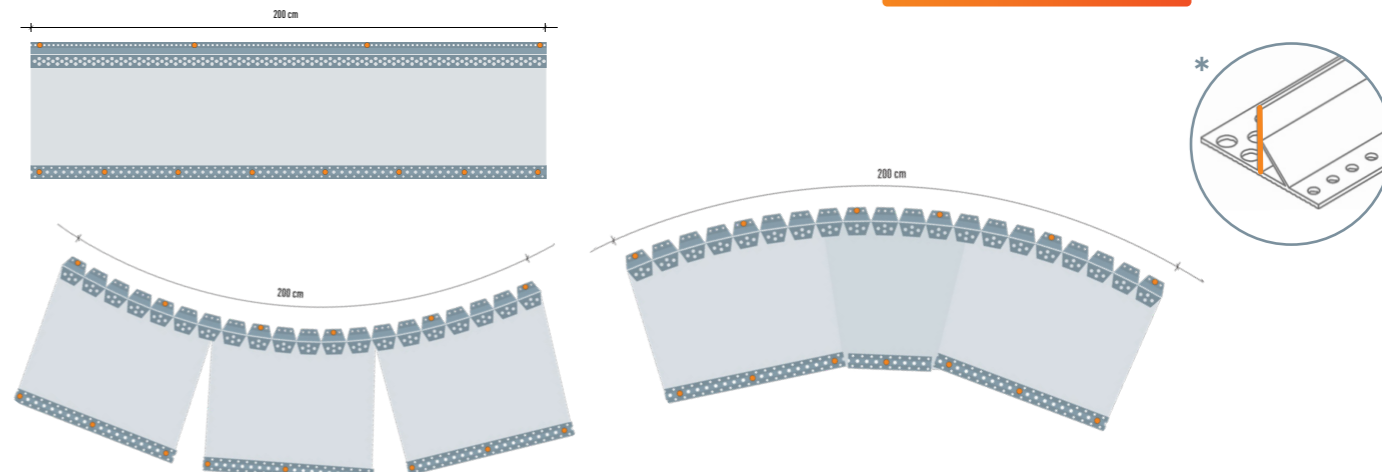

BETON KERTI SZEGÉLY

méret: 100x20 cm

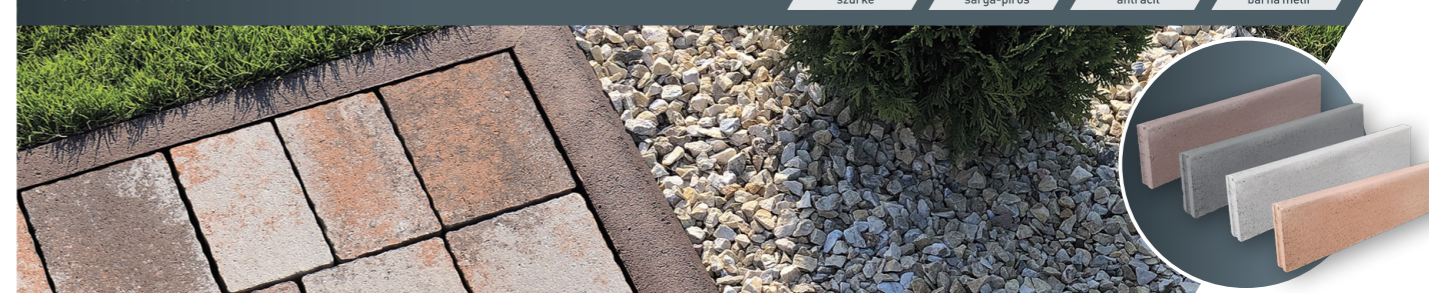

szélesség	me.	db/fm	fm/sor	db/sor	kg/sor	sor/raklap	fm/raklap	db/raklap	raklap	bruttó kg/raklap
5 cm	db	1	17	17	383	3	51	51	120x100	1169

szürke, sárga-piros, antracit, barna melír

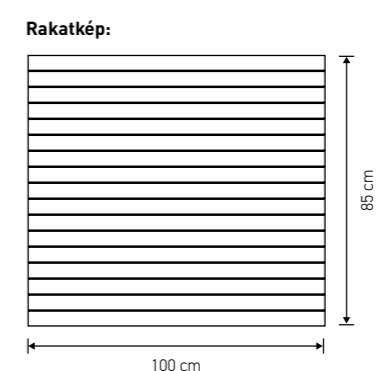
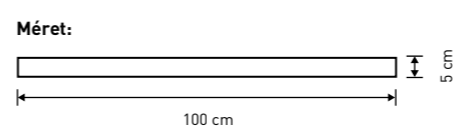

további tartalmakért látogasson el Youtube csatornánkra: [youtube.com/@barabasteglako](https://www.youtube.com/@barabasteglako)

TÉGLAKŐ® KERÍTÉSPILLÉR

5 CM-ES TÉGLAKŐBŐL

fahéj sárga-piros piros barna grafit antracit-barna



választható méretek (cm, hosszúság x szélesség)	magasság (cm)	me.	Téglakő® sor/db	kg/db	db/raklap	raklap	bruttó kg/raklap
36x36	160	db	32	402	3	EUR	1231
48x36	160	db	32	502	2	EUR	1029
60x36	160	db	32	602	2	EUR	1229
72x36	160	db	32	702	1	EUR	727

Fedlap színe: grafit

Választható opció: grafit díszcsík (a fedlap alatti 2. és 4. sor a választott szín helyett a fedlappal megegyező, grafit színű Téglakőből készűl) - felár nélkül

fahéj, sárga-piros, piros, barna, grafit, antracit-barna

választható kiegészítők	méret (cm)	me.
kaputelefon vagy csengő előkészítés	12x8x5	db
postaláda beépítés (bronz)	12x26-48x32	db

Fontos információk:

- A lábazati elemek egybeépítve (készen), míg a pillérek 3 darabban (2 félpillér + fedlap) kerülnek raklapra.
- Az alapvasalatok a csomag részét képezik.
- A kerítéselemeket kizárólag a rendelés leadását és a termék árának kiegyenlítését követően kezdjük el összeállítani Veszprémben, és innen juttatjuk el azokat a kereskedésbe vagy a kivitelezés helyszínére.
- Helyszíni kiszállítás esetén az egyes elemek pontos beépítési helyre történő emelése (raklapról történő áthelyezése) a kerítést kivitelező szakemberek feladata.

TÉGLAKŐ® KERÍTÉS LÁBAZAT

5 CM-ES TÉGLAKŐBŐL

fahéj sárga-piros piros barna grafit antracit-barna



választható méretek (cm, hosszúság x szélesség)	magasság (cm)	me.	Téglakő® sor/db	kg/db	db/raklap	raklap	bruttó kg/raklap
120x24	50	db	10	359	2	EUR	744
125x24	50	db	10	377	2	EUR	780
132x24	50	db	10	395	2	EUR	816
138x24	50	db	10	413	2	EUR	852
144x24	50	db	10	431	2	EUR	888
150x24	50	db	10	449	2	EUR	924
156x24	50	db	10	467	2	EUR	960
162x24	50	db	10	485	2	EUR	995
168x24	50	db	10	503	2	EUR	1031
174x24	50	db	10	521	2	EUR	1067
180x24	50	db	10	539	2	EUR	1103
186x24	50	db	10	557	2	EUR	1139
192x24	50	db	10	575	2	EUR	1175
198x24	50	db	10	593	2	EUR	1211

Fedlap színe: grafit

Választható opció: grafit díszcsík (a fedlap alatti 2. és 4. sor a választott szín helyett a fedlappal megegyező, grafit színű Téglakőből készűl) - felár nélkül

fahéj, sárga-piros, piros, barna, grafit, antracit-barna



Kerítést szeretne, de nem tudja, hogy tervezze meg?

Kerítéstervező szoftverünk segítségével pár perc alatt összeállíthatja új Téglakő® kerítésrendszerének méretezett tervét!

Hogyan működik?

A Barabás Kerítéstervező egy, a honlapunkon elérhető program, mely a helyszínrre vonatkozó adatok, illetve a kapuk és pillérek legfontosabb paramétereinek megadását követően javaslatot tesz a legideálisabb kerítéskialakításra, melyhez tételösszesítőt és költségbecslést is készít.

Miért érdemes a Barabás Kerítéstervezőt használnia?

- EGYEDI KIALAKÍTÁS**
A tervezőprogram a Barabás Téglakő® kerítésrendszer elemeinek felhasználásával a konkrét telek- és kapuméretekhez pontosan illeszkedő kerítéskiosztást javasol.
- KIVÁLÓ MINŐSÉG**
A Téglakő® kerítésrendszer elemei időjárásálló és tartós anyagokból készülnek, ez biztosítja, hogy az új kerítés évtizedekig szép maradjon.
- GYORS KIVITELEZÉS**
A Téglakő® kerítésrendszer elemei már előre összeállítva kerülnek kiszállításra (a lábazati elemek egyben, míg a pillérek 3 részre bontva), ennek köszönhetően az alapozást követően akár 1 nap alatt elkészülhet egy 20 méter hosszú kerítésszakasz. Ez az innovatív építési eljárás a garancia arra, hogy a kerítés helyszíni összeállítása zökkenőmentes és stresszmentes legyen.

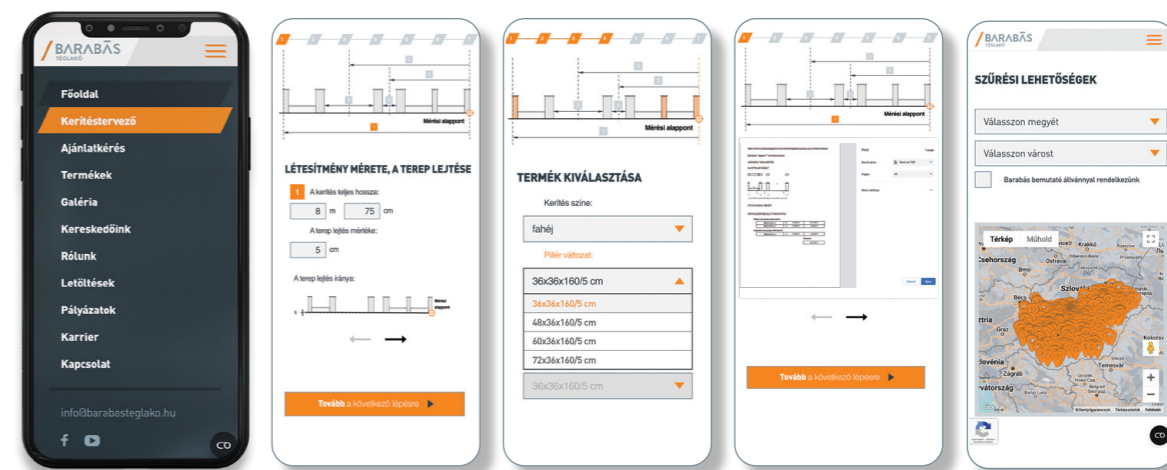

- Látogasson el weboldalunkra és nyissa meg a programot.
- Adja meg a kerítés helyének pontos paramétereit.
- Határozza meg a kapuk és pillérek méretét.
- Nyomtassa ki vagy mentse el a tervet és a tételösszesítőt.
- Rendelje meg az Önhöz legközelebbi kereskedő partnerünknél.



A Kerítéstervező programot keresse weboldalunkon!
keritestervezo.barabasteglako.hu

BARABÁS KERÍTÉSKŐ

méret: 40x20 cm

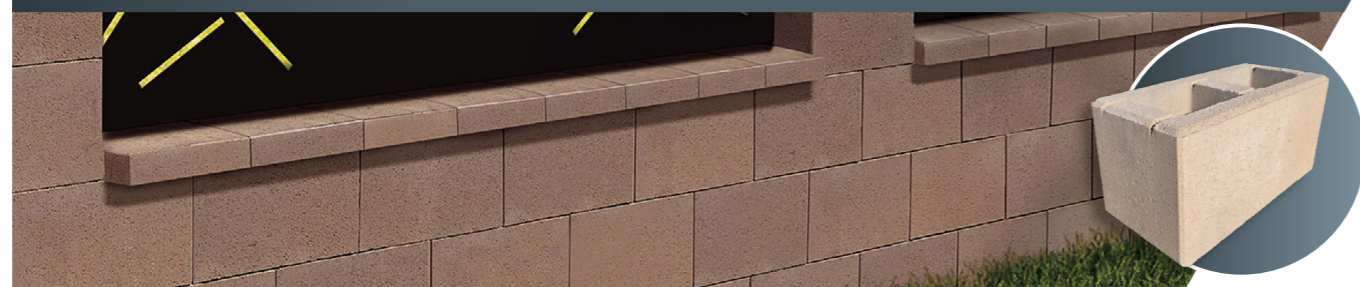

magasság	me.	db/fm	fm/sor	db/sor	kg/sor	sor/raklap	fm/raklap	db/raklap	raklap	bruttó kg/raklap
20 cm	db	2,5	4,8	12	252	4	19,2	48	120x100	1028

barna, bézs, törtfehér, fekete-fehér melír

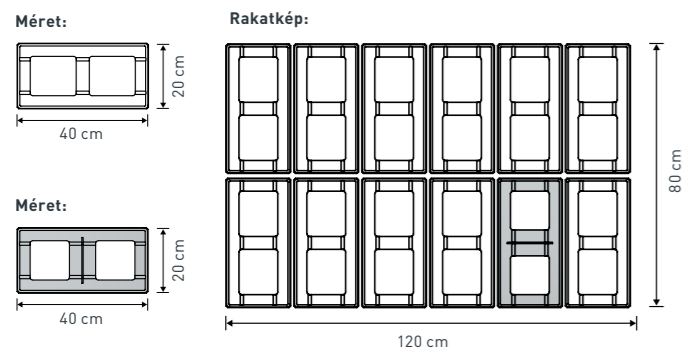

BARABÁS KERÍTÉSKŐ FEDLAP

méret: 25x30 cm

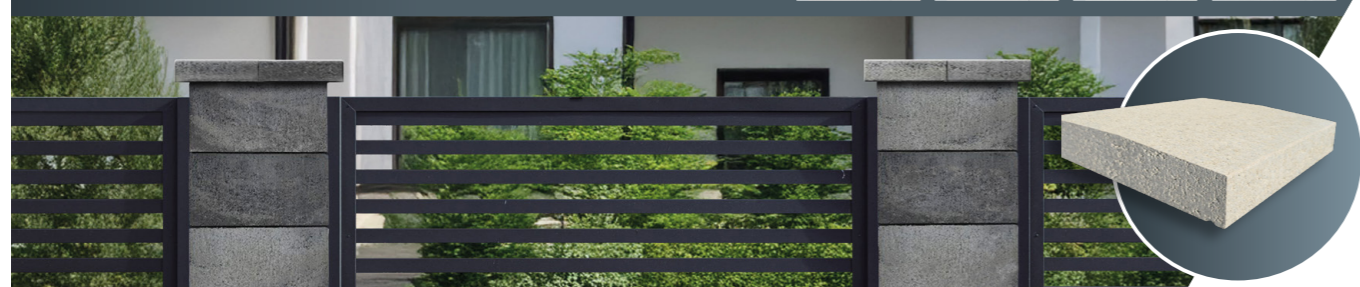

vastagság	me.	db/fm	fm/sor	db/sor	kg/sor	sor/raklap	fm/raklap	db/raklap	raklap	bruttó kg/raklap
6 cm	db	4	11,25	45	446	3	33,75	135	100x100	1358

barna, bézs, törtfehér, fekete-fehér melír

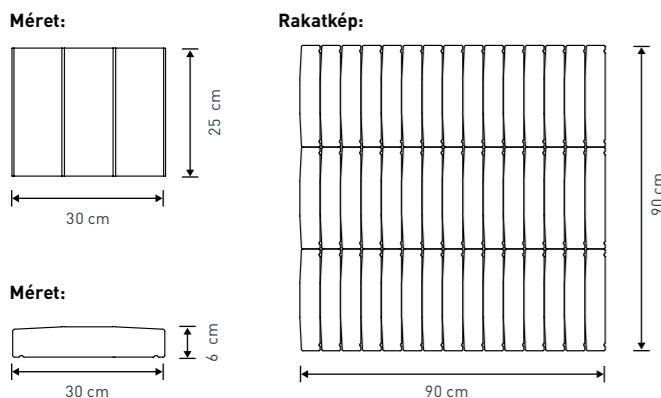

KERÍTÉSBETÉT

méret: max. 200x100 cm



- 100%-ban rozsdamentes alapanyag – időtálló minőség
- szabadon választható, akár teljesen egyedi mintázat
- RAL színskálából választott strukturált porfestés
- igény szerint helyszíni beépítéssel, címre szállítással vagy telephelyi átadással
- bármilyen kerítésrendszerhez telepíthető

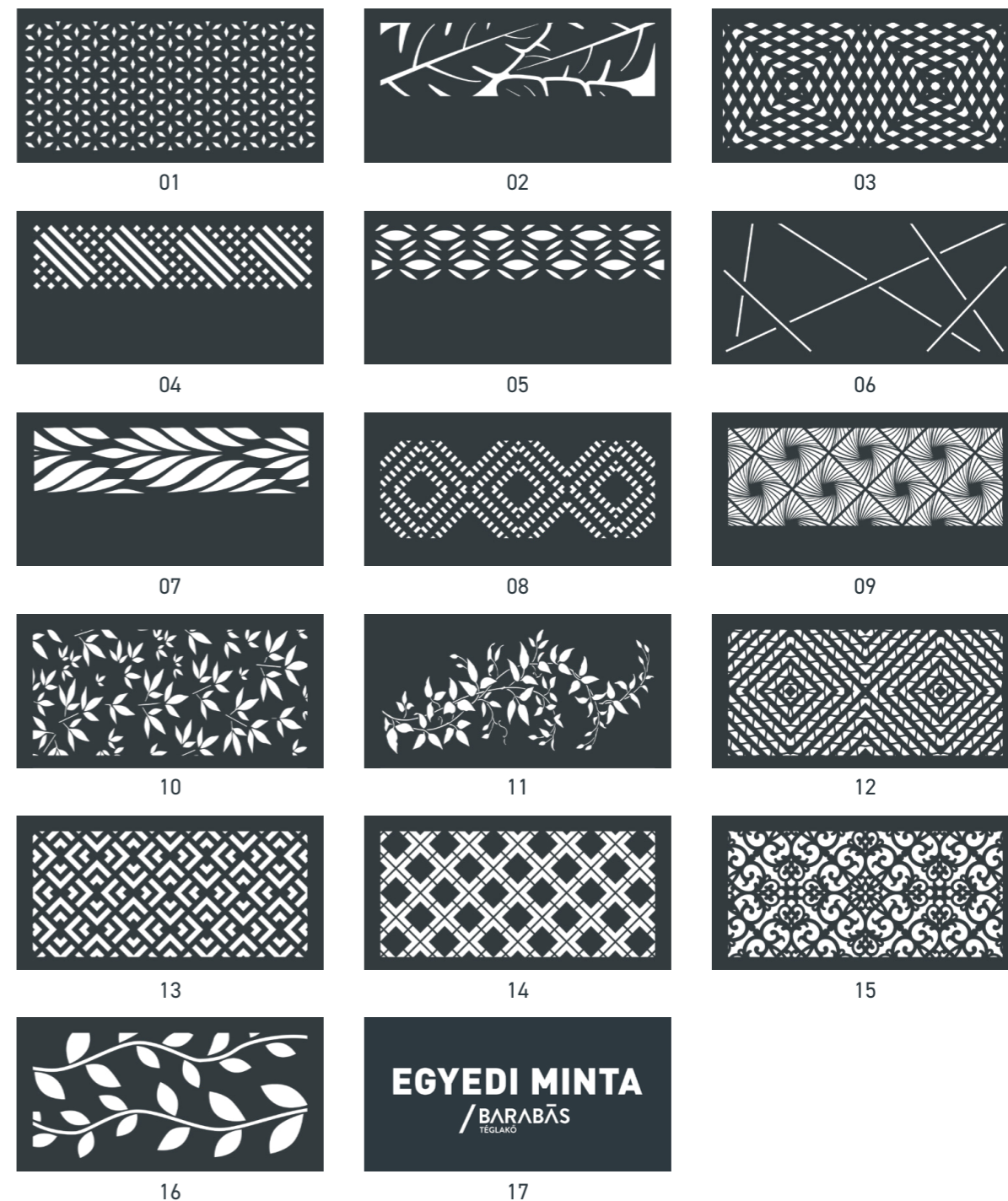

TÉGLAKŐ® LÉPCSŐELEM

méret: 96x36 cm



vastagság	me.	db/m ²	m ² /sor	db/sor	kg/sor	sor/raklap	m ² /raklap	db/raklap	raklap	bruttó kg/raklap
15 cm	db	2,894	1,0368	3	354	4	4,1472	12	120x100	1436

sárga-piros, antracit-barna

Méreték:

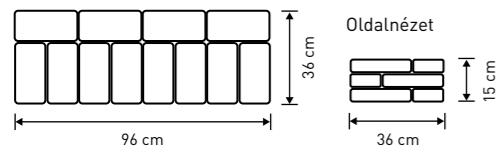

Rakatkép:

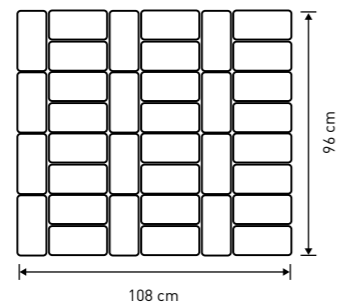

LÉPCSŐELEM

méret: 100x40 cm



vastagság	me.	db/m ²	m ² /sor	db/sor	kg/sor	sor/raklap	m ² /raklap	db/raklap	raklap	bruttó kg/raklap
15 cm	db	2,5	1,2	3	405	4	4,8	12	120x100	1640

holdfény, bézs gránit

Méreték:

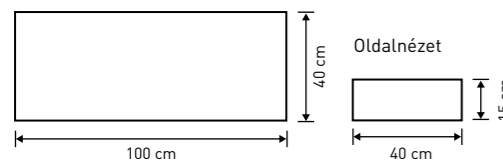

Rakatkép:

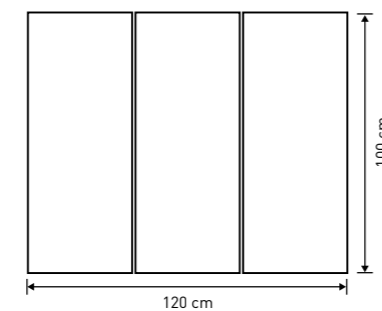

TÉGLAKŐ® KERTI DÍSZPILLÉR

méret: 36x36 cm / Téglakő® vastagság: 5 cm



méret [hosszúság x szélesség]	magasság fedlappal	me.	Téglakő® sor/db	kg/db	db/raklap	raklap	bruttó kg/raklap
36x36 cm	85 cm	db	17	240	6	EUR	1465

fahéj, sárga-piros, piros, barna, grafit, antracit-barna

Fedlap színe:

grafit

Fedlap mérete:

48x48x5 cm

Választható opció:

grafit díszcsík (a fedlap alatti 2. és 4. sor a választott szín helyett a fedlappal megegyező, grafit színű Téglakőből készül) - felár nélkül

Rakatkép:

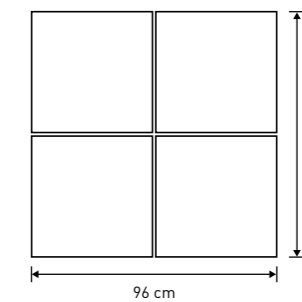

FONTOS!

A DÍSZCSÍKRA VONATKOZÓ IGÉNYT RENDELÉSKOR A MEGJEGYZÉS ROVATBA KÉRJÜK FELTÜNTETNI!

VIRÁGTARTÓ

méret: 34x29 cm

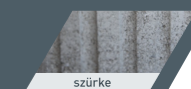

magasság	me.	db/m ²	m ² /sor	db/sor	kg/sor	sor/raklap	m ² /raklap	db/raklap	raklap	bruttó kg/raklap
20 cm	db	10,142	1,1832	12	216	4	4,7328	48	120x100	884

szürke

Méret:

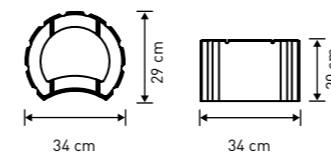

Rakatkép:

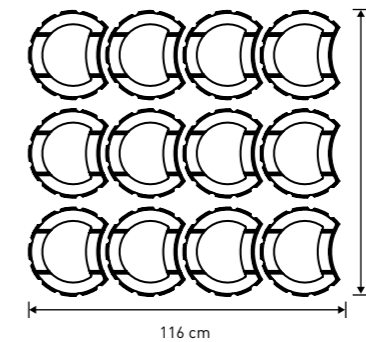

GYEPHÉZAGOS

méret: 60x40 cm



vastagság	me.	db/m ²	m ² /sor	db/sor	kg/sor	sor/raklap	m ² /raklap	db/raklap	raklap	bruttó kg/raklap
10 cm	m ²	4,17	1,2	5	162	8	9,6	40	120x100	1316
szürke										

Méret:

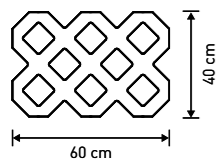

Rakatkép:

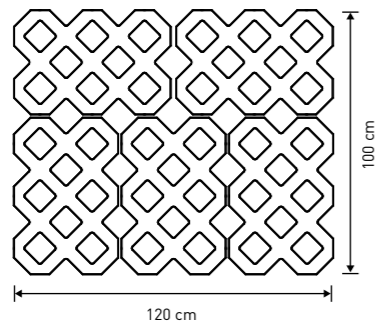

MŰANYAG GYEPRÁCS

méret: 40x40 cm

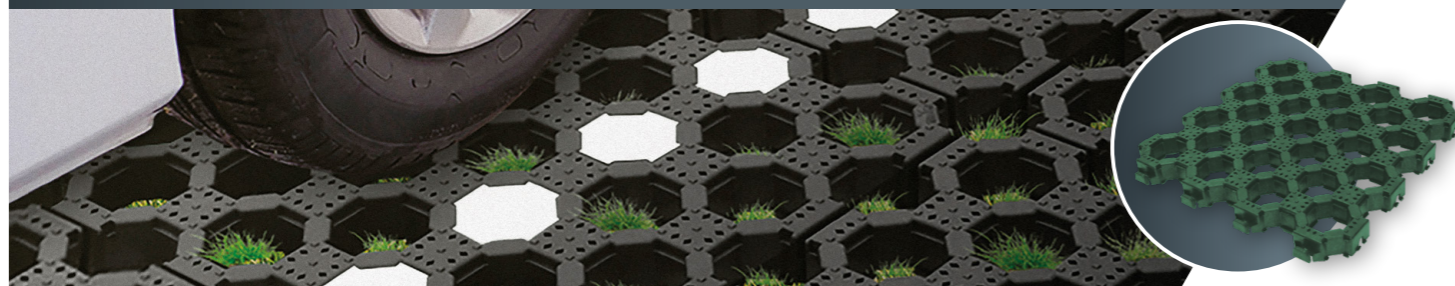

vastagság	me.	db/m ²	m ² /sor	db/sor	kg/sor	sor/raklap	m ² /raklap	db/raklap	raklap	bruttó kg/raklap
3 cm	db	6,25	0,96	6	6	40	38,4	240	egyutas	265
fekete, zöld										

Méret:

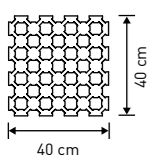

Rakatkép:

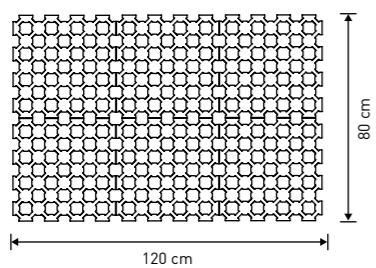

sávjelölő		
vastagság	méret	me.
3,6 cm	6x6 cm	db
fehér		

GEOTEXTÍLIA

méret: 400x100 cm



KVARC FUGÁZÓHOMOK

kiszerezés: 25 kg / csomagolás: átlátszó, csúszásmentes műanyag zsák



me.	db/m ²	m ² /sor	db/sor	kg/sor	sor/raklap	m ² /raklap	db/raklap	raklap	bruttó kg/raklap
m ²	-	-	8	200	7	-	56	120x100	1420
szürkésbarna									

NAPELEMRÖGZÍTŐ SÚLY

méret: 33x20 cm

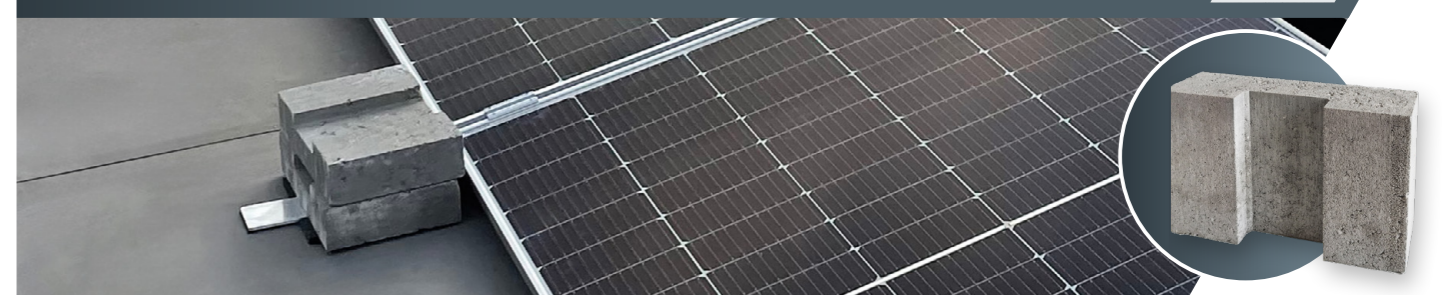

vastagság	me.	m ² /sor	db/sor	kg/sor	sor/raklap	m ² /raklap	db/raklap	raklap	bruttó kg/raklap
6,5/4,3 cm	db	2,772	42	357	4	11,088	168	120x100	1448
szürke									

Méret:

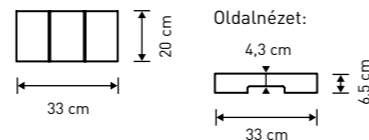

Rakatkép:

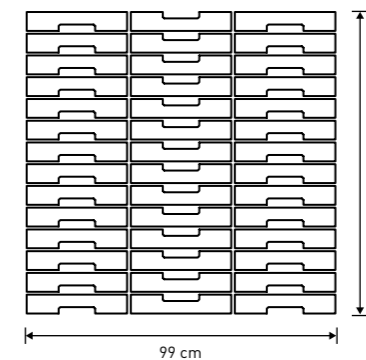

MEDERLAP

méret: 60x40 cm

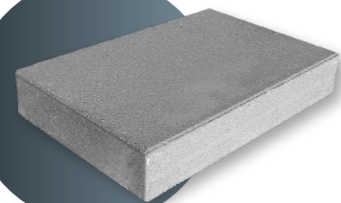

vastagság	me.	db/m ²	m ² /sor	db/sor	kg/sor	sor/raklap	m ² /raklap	db/raklap	raklap	bruttó kg/raklap
10 cm	db	4,17	0,96	4	216	7	6,72	28	120x100	1532

szürke

Méret:

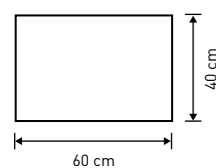

SÜLLYESZTETT SZEGÉLY

méret: 40x20 cm



szélesség	me.	db/fm	fm/sor	db/sor	kg/sor	sor/raklap	fm/raklap	db/raklap	raklap	bruttó kg/raklap
15 cm	db	2,5	4,8	12	324	4	19,2	48	100x100	1316

szürke

Méret:

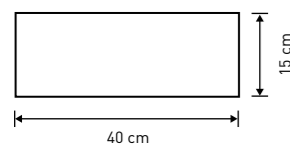

„K” SZEGÉLY

méret: 25x25 cm

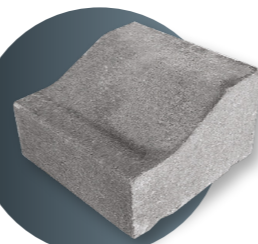

vastagság	me.	db/fm	fm/sor	db/sor	kg/sor	sor/raklap	fm/raklap	db/raklap	raklap	bruttó kg/raklap
15/10 cm	db	4	6	24	415	3	18	72	100x100	1265

szürke

Méret:

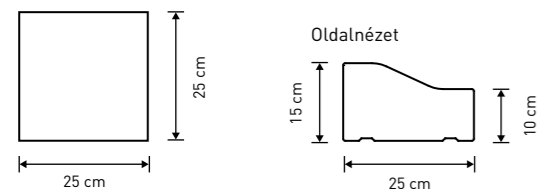

FEJGERENDA

méret: 100x20 cm

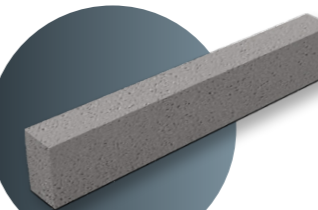

szélesség	me.	db/fm	fm/sor	db/sor	kg/sor	sor/raklap	fm/raklap	db/raklap	raklap	bruttó kg/raklap
10 cm	db	1	9	9	405	3	27	27	100x100	1235

szürke

Méret:

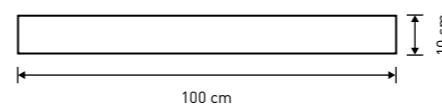

ERŐSÍTETT KERTI SZEGÉLY

méret: 100x20 cm

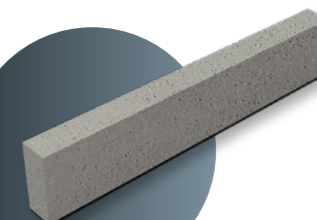

szélesség	me.	db/fm	fm/sor	db/sor	kg/sor	sor/raklap	fm/raklap	db/raklap	raklap	bruttó kg/raklap
8 cm	db	1	11	11	396	3	33	33	100x100	1208

szürke

Méret:

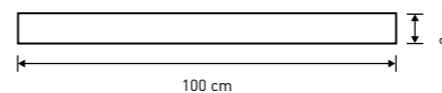

KIEMELT SZEGÉLY

méret: 25x25 cm / 100x25 cm

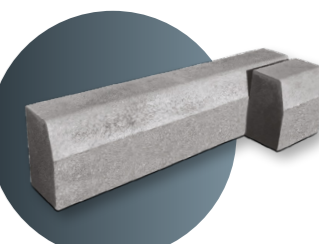

szélesség	me.	db/fm	fm/sor	db/sor	kg/sor	sor/raklap	fm/raklap	db/raklap	raklap	bruttó kg/raklap
15 cm	db	4	4,5	18	355	4	18	72	100x100	1440

szürke

100x25 cm

szélesség	me.	db/fm	fm/sor	db/sor	kg/sor	sor/raklap	fm/raklap	db/raklap	raklap	bruttó kg/raklap
15 cm	db	1	5	5	394	3	15	15	100x100	1202

szürke

Méret:

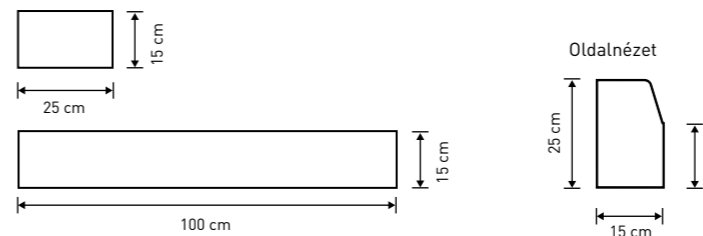

RENDELÉS

Mit kell figyelembe venni a rendelésnél?

Az egyes térkőtípusok vastagságuk és formájuk alapján eltérő teherbírású burkolatok kialakítására alkalmasak, amit a kiválasztásnál is figyelembe kell venni.

Egybefüggő térkőfelületre egy tételben kell megvásárolni a szükséges térkőmennyiséget, mivel az eltérő gyártási dátumú térkövek között nagyobb valószínűséggel mutatkozhat színárnyalat-eltérés. Ennek oka az eltérő színű homok, kavics és cement mellett a beton kötésének első időszakára jellemző, napról-napra változó hőmérséklet és páratartalom. Mindezek következtében a kiszállításra kerülő termék színe árnyalati eltéréseket mutathat a mintatermékhez képest.

A térburkolat kivitelezéséhez a kialakítástól függő vágások miatt a számolt mennyiséghez képest akár jelentősen több térkőre is szükség lehet.

ÁTVÉTEL

Mit kell ellenőrizni?

A rendelt termékek kiszállításakor minden esetben ellenőrizni kell a termék fajtáját, színét, mennyiségét, sérülésmentességét, valamint azt, hogy azonos termékek esetén a gyártás dátuma is megegyező legyen.

Mit tegyen, ha átvételkor hibát, eltérést észlel?

Mennyiségi eltérés, látható sérülés, színeltérés vagy bárminemű minőségi kifogás esetén, még a BEÉPÍTÉS MEGKEZDÉSE ELŐTT vegye fel a kapcsolatot a termék forgalmazójával! Ilyen esetben A TERMÉK BEÉPÍTÉSÉT NEM SZABAD MEGKEZDENI! Jogos panaszát orvosolni fogjuk.

A BETON TÉRKÖVEK TULAJDONSÁGAI

Miből készülnek a térkövek és a betontermékek?

A térkövek, betontermékek szürke és/vagy színezett betonból készülnek. A beton alapanyaga természetes kő, cement, víz, színezőanyagok és egyéb adalékok.

Követelmények és megfelelés

Termékeink rendeltetési célját, valamint a vonatkozó követelményeknek és előírásoknak történő megfelelést az egyes termékek vagy termékcsoportok teljesítménynyilatkozatai tartalmazzák. A teljesítménynyilatkozatok a weboldalunkon (barabasteglako.hu) megtalálhatóak és onnan letölthetőek.

Térekövek méretpontossága

(MSZ EN 1338:2003 termékszabvány szerint)

A névleges mérethez képest megengedett eltérések: hosszúság, szélesség ±2 mm, vastagság ±3 mm

Milyen jellegzetessége van a melírozott és a gránitos felülettel gyártott térköveknek?

A melírozott és a gránitos felülettel ellátott termékeinknél több szín véletlenszerű keveredéséből alakul ki a kívánt színhatás, tehát az árnyalatbeli különbségek a gyártástechnológia részét képezik. Ezeknél a termékeknél normális jelenség az egyes sorok közötti eltérés a színben és a mintázatban, így egy adott raklap felső sorának megjelenése nem fog megegyezni egy másik raklap felső sorával.

A Téglakő és az Antikolt blokkelem esetében mit jelent, hogy „antikolt”?

Az alkalmazott gyártástechnológiának köszönhetően ezen kövek felülete koptatott megjelenésű, formájuk gömbölydedebb. Az antikolás során a kövek egymáshoz ütődve kopnak, a felületek karcosodnak, a sarkok és az élek pedig részben lepattannak, csorbulnak, így adva ki az elvárt megjelenést.

A tompább élek - a Téglaköveknél akár 3 cm-es, az Antikolt blokkelemeknél akár 5 cm-es letörések - azt a hatást erősítik, ami nélkül a beépített kövek pár hónap után elveszítenék régius megjelenésüket.

Mik azok az időnként előforduló fehér foltok a termékeken, mi okozza ezt?

A betontermékek kötőanyagául szolgáló cement kötése során kalcium-hidroxid [Ca(OH)₂] keletkezik, ami a levegő szén-dioxid tartalmával (CO₂) reakcióba lépve a frissbeton felületén egy mészfátyolt [CaCO₃] hoz létre, azaz a frissbeton eredetileg sötét színe a megszilárdult betonra jellemző világosabb árnyalatra változik. Ha ez a jelenség akár már gyártás után a rakatokban, vagy lerakást (beépítést) követően utólag foltokban intenzívebben jelentkezik, azt „mészkivirágzásnak” nevezzük. Ez a termék mechanikai szilárdságát, tartósságát nem befolyásolja. A betonnal, amely a térkövek alapanyaga, a gyártást követő vagy környezeti hatásokra bekövetkező mészkivirágzás kizárása műszakilag - a technológia jelen állása szerint - nem lehetséges, így nem is képezheti reklamáció tárgyát. A gyártás után jelentkező mészkivirágzás a lerakást (beépítést) követő pár hónapon belül magától eltűnik, de kereskedelmi forgalomban kapható mészfátyol-eltávolítóval vagy háztartási ecet erősen hígított vizes oldatával is kezelhető a jelenség. Környezetből felszívódó és foltos elszíneződést okozó anyagok esetén a szennyezőforrást kell megszüntetni.

Előforduló kisebb hibák

A kiszállított termékek 1%-ánál előfordulhat a felületen cementcsomó vagy felcsipődés. Ezeket az elemeket javasolt a vágást igénylő részekhez felhasználni.

TÉRBURKOLATOK TERVEZÉSE ÉS KIVITELEZÉSE

A térburkolatok tervezésekor és kivitelezésekor a kisélemes burkolatokra vonatkozó e-ÚT 06.03.43:2022 Útügyi Műszaki Előírásban foglaltakat kell figyelembe venni.

TÉRBURKOLATOK KIVITELEZÉSÉVEL KAPCSOLATOS LEGFONTOSABB SZABÁLYOK

Milyen alépitmény kell, alábetonoznak a térkőnek?

A térkőburkolatok alá a környezeti és a talajadottságok, valamint a várható terhek figyelembevételével megtervezett, általában többretegű alépitményt kell készíteni. A térköveket az alépitményre kerülő 3-5 cm vastag ágyazatba (2/4 kőzúzalék) kell fektetni. Nagyobb terhelésre épített térburkolatoknál, vagy például alapincézett épületek mellé készülő járdák esetén indokolt az alábetonozás, de ebben az esetben a térkőfelületnek, így az alá készülő ágyazatnak is, vízzárónak kell lennie. Kedvező talajadottságok és kisebb terhelés esetén, amikor nem szükséges vízzáró burkolat, az alépitményben ne legyen beton, mivel a beton alap és a térkövek közti ágyazatban így megállna a víz. Az ágyazatban megálló víz nagyvalószínűséggel okoz tartós mészkivirágzást, terhelés hatására pedig könnyebben elmozdulnak a térkövek.

A térkőfelületet úgy kell kialakítani, hogy a hosszirányú lejtés legalább 0,5%, a keresztirányú lejtés legalább 2% legyen.

Hogyan érzük el, hogy a felület egyenletes színárnyalatot mutasson?

Kivitelezéskor a termékek beépítését egyidejűleg több (2-3) raklapról egyenletesen keverve kell elvégezni, így foltmentes, természetes hatású, homogén felületet kapunk. Kisebb felhasználás esetén a rendelkezésre álló teljes mennyiséget kell keverni.

Mekkora a megfelelő fugatávolság?

Távartó nélküli köveknél legalább 2-3 mm. A távartóval rendelkező kövek sem érhetnek össze, a térkő oldalán található távartó és a szomszéd kő között is legalább 1 mm távolság legyen. Vízáteresztő rétegrend esetében fugatávolság akár 10-20 mm lehet. Betonlapra készülő térkőburkolat esetén a fugát is vízzáróként, speciális előkevert fugázóhomokkal kell készíteni.

Miért fontos, hogy a térkövek, távartós térkövek esetén a technológiai távartók ne feszüljenek egymásnak?

Az összefeszülés egyrészt növeli a lepattogzódás kockázatát, másrészt a térkő legkisebb méreteltérése is görbe sorokat fog eredményezni. Az összefeszült térköveket nagyon nehéz kiszedni, cserélni, a felületet bármely okból javítani.

Mi az oka annak, ha letörik vagy lepattogzik a térkő sarka?

Az esetek döntő többségében a rosszul kialakított, nem megfelelő teherbírású, vagy elégtelenül tömörített alaprégteg megsüllyedése. Csak az elvárt teherbírású és megfelelően tömörített alaprégtegre lehet süllyedésmentes burkolatot készíteni, így elkerülhetővé válik a térkövek elmozdulása, a sarkok összefeszüléséből adódó, jellemzően kagylóformájú lepattogzás. Gyakori hiba, hogy a személygépkocsi forgalomra méretezett térkőfelületre tehergépkocsival hajtanak fel. Tervezőkor át kell gondolni, hogy mi az a legnagyobb terhelés, ami a burkolatot érheti és arra kell méretezni az alaprégteget is. Ez még akkor is fontos, ha a maximális terhelés csak egy-egy alkalommal következik be.

Tömörítés, vibrálás

Az ágyazatba lerakott és fugázóhomokkal kitöltött térkőfelületet gumi- vagy műanyag alátétes lapvibrátorral kell a kívánt szilárdságúra, síkra tömöríteni. A Gyephézagos térkővel készült felületet nem szabad tömöríteni, vibrálni.

Miért ne használjunk fémlapos vibrátort a tömörítéshez?

A fémlapos vibrátor a fugázóhomokban található kavicszemcséket beleprésseli a térkő felületébe és karcosodást okoz. Zökkenőmentes köveknél a lapvibrátor és a térkő közé szorult kavicsok akár a sarkok lepattogzását is okozhatják.

Mi a teendő, ha mégis karcosodott a felület?

Néhány hónap után az eső hatására és a használat következtében a kisebb karcosodások már nem lesznek láthatóak.

KARBANTARTÁS

Miért kell a fugázóhomokot időnként pótolni?

Hagyományos fugázóhomokkal történő fugakitöltés esetén a szél, eső hatására és a használati forgalom következtében a homok egy része kipereg a fugákból. A térkőfelület egységességének fenntartása céljából a homokot időnként pótolni kell. Ne feledjük, hogy térkő és térkő között a rugalmas kapcsolatot a fuga biztosítja. A fugáknál a homokhiány a térkő stabilitását veszélyezteti.

Mi történhet, ha egy locsolórendszerből rendszeresen víz kerül a térkőre?

A vezetékes vagy a fűrt kutakból származó víz helyenként jelentős mennyiségű oldott só, ásványi anyagot (pl. ún. keményvíz) tartalmazhat. Az ilyen vízzel rendszeresen érintkező térkövek felületén a víz elpárolgása után az oldott anyagok ottmaradnak, így a térkövek színe egy idő után elhalványulhat, bemattulhat vagy pl. nagy vastartalmú víztől barnás elszíneződés jelenhet meg a felületen. A folyamat gyakori ismétlődése a burkolat erős színvesztését is okozhatja.

Mit kell tenni a lehullott falevéllal?

Javasoljuk, hogy a falevelet mielőbb távolítsa el a térkő felületéről, mert az abból kioldódó anyagok elszínezhetik a térkő felszínét! Ez természetesen minden más szennyeződésre is igaz.

Mit lehet tenni, ha kifakult, bemattult vagy elszíneződött a térburkolat?

A használatból adódó szennyezőanyagok, levegőben szálló por és egyéb szennyeződések a felületbe mosódva a színek elhalványulását okozzák. Ezt a problémát kizárólag a felület tisztításával, esetenként speciális tisztítószerekkel lehet orvosolni. Ez a tisztítás házilag nehezen kivitelezhető, mivel szennyezőanyagtól függően speciális tapasztalatot, nagynyomású mosóberendezést igényel. Az interneten több, tisztítást végző szakkivitelező is található „térkőtisztítás” címszó alatt.

Télen használható olvasztósó?

„Fagymentesítés” kapcsán beszélhetünk jégolvasztásról és csúszásmentesítésről, amiből számunkra általában az utóbbi a fontos. Habár az általunk gyártott termékek olvasztósóállóak, a jégolvasztó anyagok, így a nátrium-kloridnál környezetkímélőbb kalcium-klorid sem „növénybarát”. Csúszásmentesítéshez kloridmentes, perlit vagy zeolit tartalmú csúszásgátló, környezetbarát szóróanyagot javasolunk.

Reklamáció

A folyamatos ellenőrzés ellenére előfordulhat, hogy termékeink minőségével összefüggésben kérdés merül fel. Esetleges észrevételét, panaszát az átvételt követően, még a beépítés előtt jelezze a vásárlás helyén.

Panaszt, reklamációt csak a vásárlást igazoló számla bemutatásával együtt tudunk elfogadni. Nem képezheti reklamáció tárgyát: tűréshatáron belüli méreteltérés, mészkivirágzás, használatból adódó szennyeződés és elszíneződés, kivitelezésből adódó hiba.

JELMAGYARÁZAT



SEMÉLYGÉPJÁRMŰ TERHELHETŐSÉG

A termék személygépjárművel történő terhelése (max. 3,5 tonna) alkalmas az e-UT 06.03.43:2022 Útügyi Műszaki Előírás szerint történő beépítés mellett.



TEHERGÉPJÁRMŰ TERHELHETŐSÉG

A termék tehergépjárművel történő terhelése (max. 44 tonna) alkalmas az e-UT 06.03.43:2022 Útügyi Műszaki Előírás szerint történő beépítés mellett.



KOMBI FORMA

A kombi termékek esetében egy termék több méretben készül, mely méretek egyesesen kerülnek a raklap egy sorára. Minden sorban azonos az egyes méretek mennyisége, ezáltal a rakásminta könnyen tervezhető. Kombi kövekből - az eltérő méreteknek köszönhetően - változatos és egyedi burkolatminták készíthetőek. A kombi termékek legkisebb értékesítési mennyisége a sor.



A **PRÉMIUM MAGYAR ÉPÍTŐANYAG (PMÉ)** tanúsító védjegy ellenőrzött, tanúsított környezeti minőséget jelent. Megkülönbözteti a többségi magyar tulajdonban lévő építési termékek gyártói által kínált, kiemelkedően magas minőségű építési termékeket a piaci kínálatban elérhető egyéb termékektől.

KAPCSOLAT

8200 Veszprém, Tüzér u. 69.

+36 30 659 5049

info@barabasteglako.hu

NYITVATARTÁS

hétfő - péntek: 7:00 - 15:30

szombat - vasárnap: ZÁRVA

ÜGYFÉLSZOLGÁLAT

+36 30 010 9800

ugyfelszolgalat@barabasteglako.hu

ALKALMAZÁSTECHNIKA

tanacsadas@barabasteglako.hu

LÉZERVÁGOTT KERÍTÉSBETÉT

keritesbetet@barabasteglako.hu

 barabasteglako.hu

 barabasteglakokft

 barabas_teglako

 @barabasteglako

 @barabasteglako

A kiadványban szereplő képek és grafikák illusztrációk. Termékeink természetes alapanyagokból készülnek, emiatt - és nyomdatechnikai okokból - azok valós színe eltérhet a katalógusban található fotókon láthatótól. A nyomdai színeltérésekért és egyéb nyomdai hibákért felelősséget nem vállalunk.

A termékeket gyártja és forgalmazza:

Barabás Téglakő Kft., 8200 Veszprém, Tüzér u. 69.



TERMÉKKATALÓGUS

Érvényes: 2026. február 19-től visszavonásig